

















FERRAJES

N#	Imagen	Codigo	Descripción	Ctd
A		1688	TORNILLO 1/4 X 130	4
B		256	TORNILLO DE CABEZA PLANA 4,5X50	4
C		6544	TORNILLO DE CABEZA PLANA 3,5X40	16
D		254	TORNILLO DE CABEZA PLANA 4X25	8
E		252	TORNILLO DE CABEZA PLANA 3,5X14	24
F		2526	CAVILLA DE MADERA 12X40	4
G		372	CAVILLA DE MADERA 6X30	14
H		2969	SOPORTE DE VIGA	10
I		264	CLAVO 13X15	54
J		19043	TAPA TORNILLO 13MM	4
K		1689	TUERCA DE MEDIA LUNA	4
L		8070	SAPATA PLÁSTICA 25X30	4
M		2773	PERNO MINIFIX	10
N		2774	TAMBOR MINIFIX	10
O		4007	CANTONERA METÁLICA	2
P		8816	CANTONEIRA PLÁSTICA	6

DICAS DE MONTAJE

A - Separar e identificar las piezas según las instrucciones de montaje;

B - Si la unidad se va a montar tumbada, hágalo con la parte superior hacia arriba, apoyada en el cartón. voltee la unidad para instalar la parte trasera;

C - para un mejor acabado, no olvide colocar las tapas de protección en los tornillos.

Atención: Siga estas precauciones con las instrucciones de montaje.

PYCCA Manual de montaje

CAMA 2PL - MO2822
Dimensión: Altura:108,5 - Largura:147 - Profundidad:207,8cm

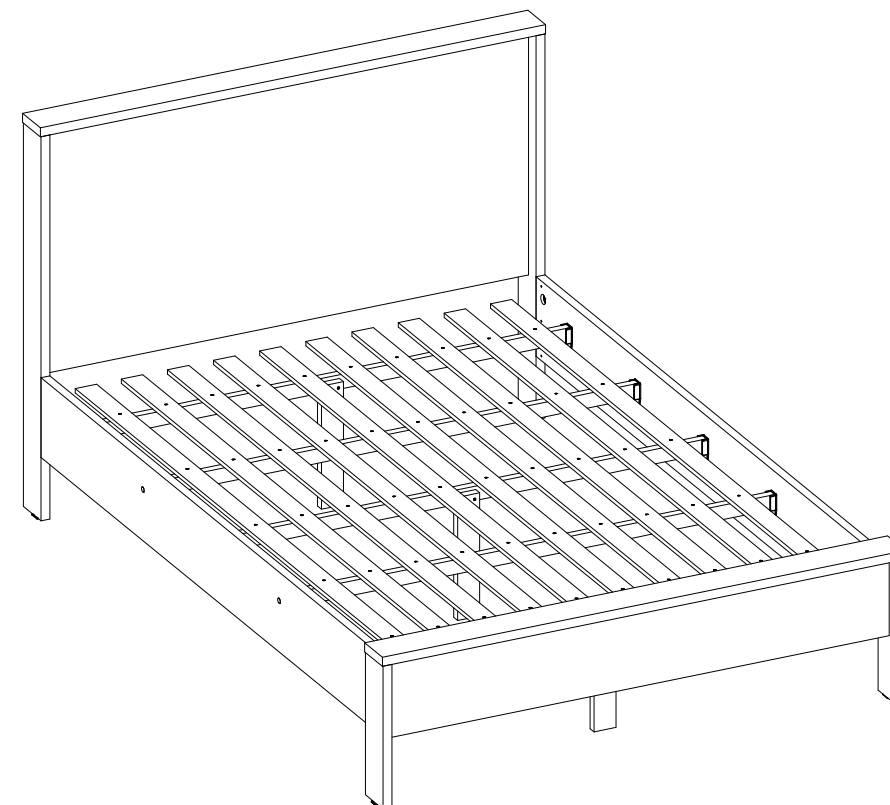

N#	Codigo	Descripción	Ctd	Dimensión
1	6242	VIGA DE CAMA	2	1915X220X25
2	6250	TABLERO DEL PIE DELANTERO	1	1420X220X25
3	6237	GRAN PIE DE CAMA	2	1060X100X25
4	6249	GRAN PANEL TRASERO	1	1370X677X15
5	6251	MARCO DEL CABECERO	1	1424X100X25
6	6239	PIE DE CAMA PEQUEÑO	2	395X100X25
7	6252	MARCO DEL PIE DE LA CAMA	1	1474X100X25
8	6235	VIGA	10	1850X60X12
9	6232	QUINTO PIE	3	340X62X22
10	6247	APOYO TRANSVERSAL	5	1362X62X22

Atención: Siga estas precauciones con las instrucciones de montaje.

ETAPA 1 Cabecero

RODAPÉ: INICIAR LA MONTAJE, INSERTANDO LOS PINOS MINIFIX (M), LOS PINOS (G) Y LOS CASQUILLOS (L) EN LOS PIES PEQUEÑOS (6). LUEGO, FIJARLOS EN LA PARTE FRONTAL DEL RODAPÉ (2) UTILIZANDO EL TAMBOR MINIFIX (N). ENCAJAR LA ESTRUCTURA DEL RODAPÉ (7) Y ATORNILLARLO EN SU LUGAR CON LAS ESCUADRAS DE PLÁSTICO (P) Y LOS TORNILLOS (E).

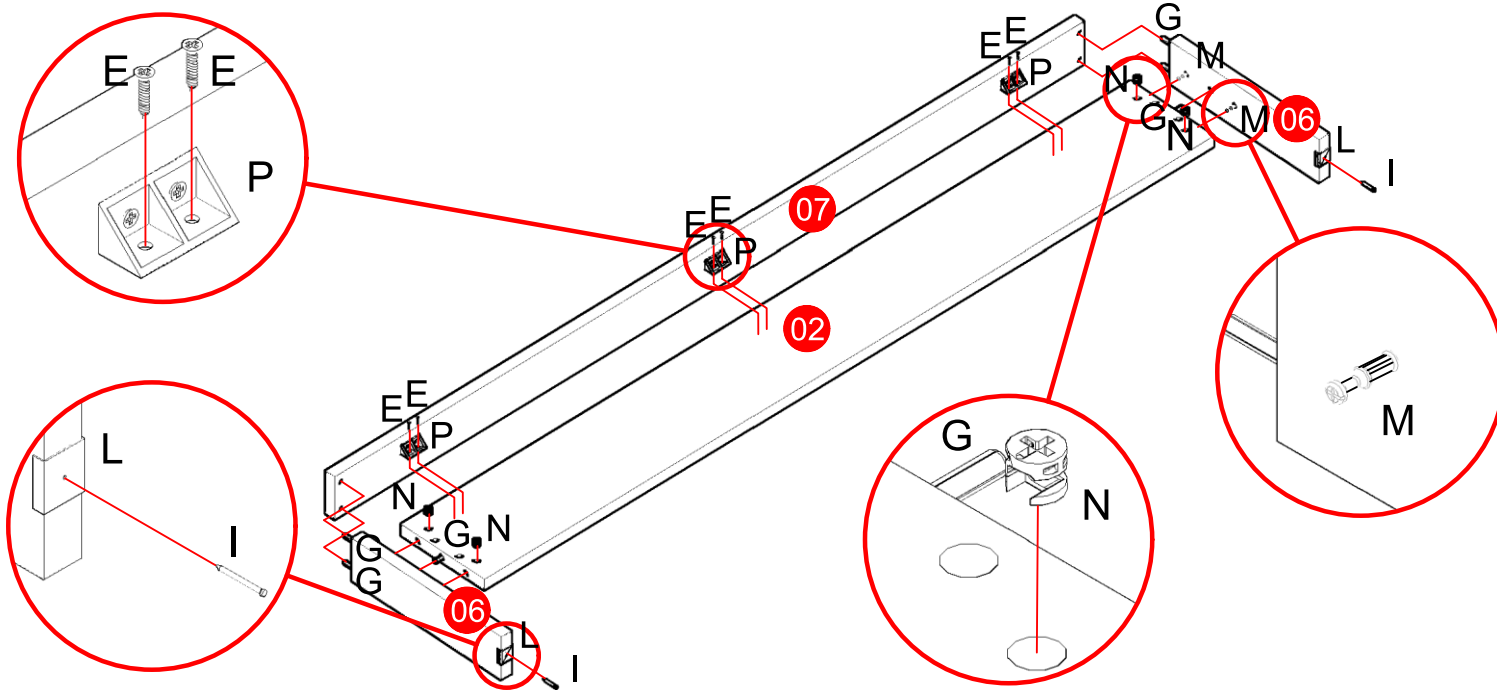

ETAPA 3 Travesaños y patas

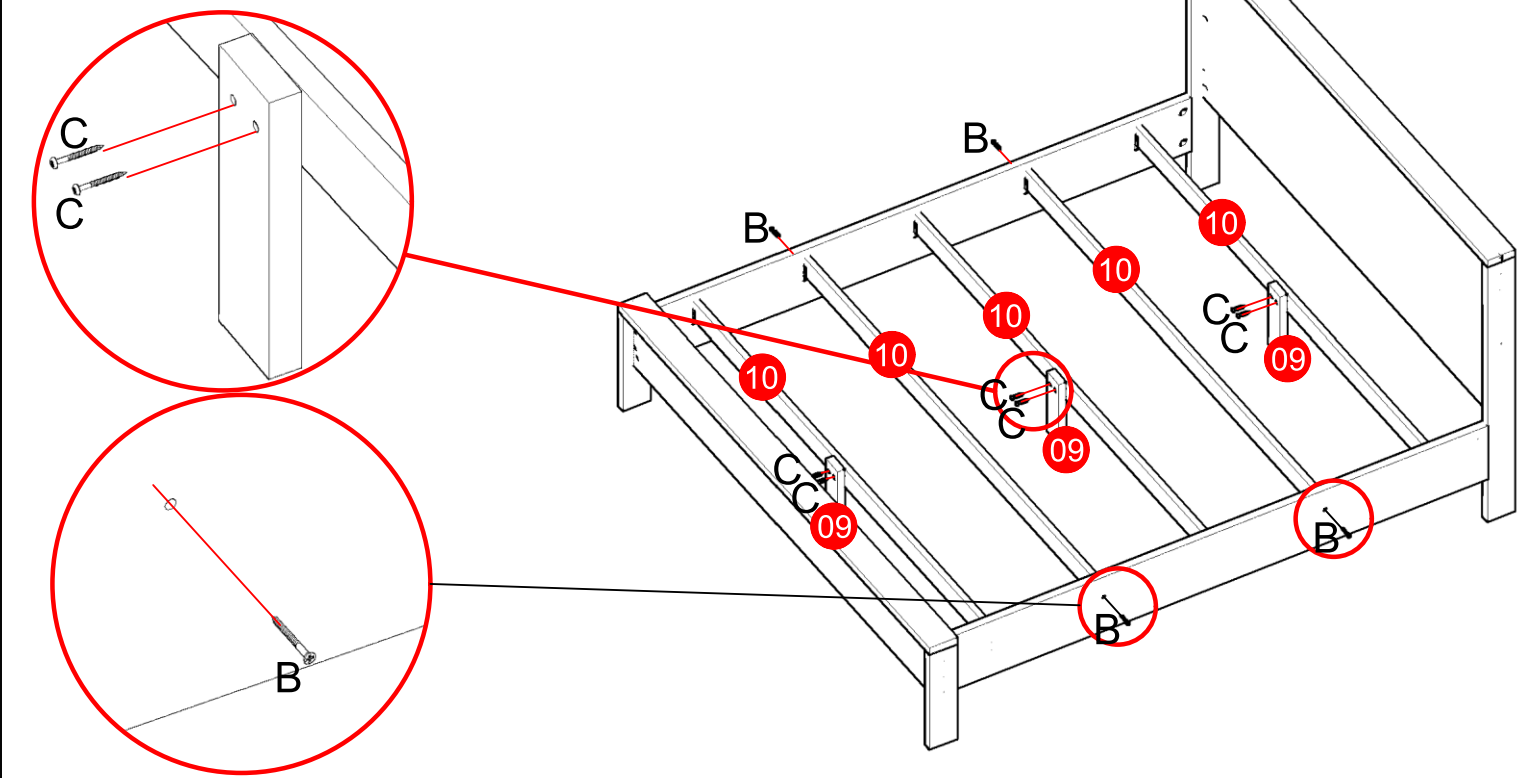

ETAPA 2 Montaje

MONTAJE: FIJAR LOS SOPORTES DE VIGA (H) A LAS VIGAS DE LA CAMA (1). LUEGO, INSERTAR UTILIZANDO LOS PASADORES GRANDES (F) CON LAS GRANDES ESCUADRAS (O), UNIR LAS VIGAS DE LA CAMA (1) CON EL CABECERO PREVIAMENTE ENSAMBLADO. PARA MAYOR SOLIDEZ, FIJAR LA VIGA AL PIE PEQUEÑO (6) USANDO EL TORNILLO (C).

ATENCIÓN: PRIMERO USE EL TORNILLO DE 4 X 25 mm (D) PARA FIJAR LA ESCUADRA (O) EN LA PARTE (1).

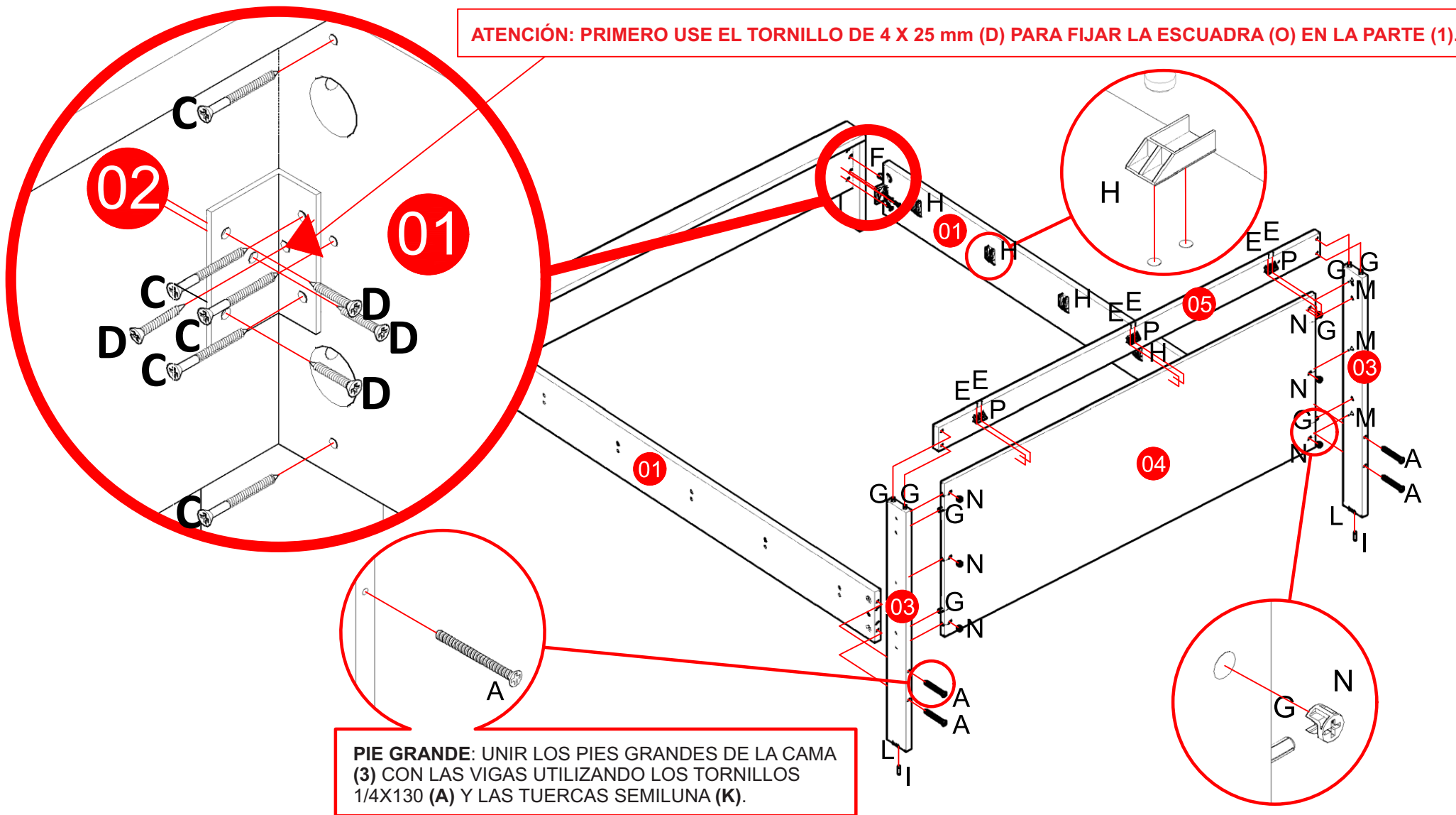

PIE GRANDE: UNIR LOS PIES GRANDES DE LA CAMA (3) CON LAS VIGAS UTILIZANDO LOS TORNILLOS 1/4X130 (A) Y LAS TUERCAS SEMILUNA (K).

ETAPA 4 Fijación de los lastros

