



# Certificado de Garantia Móveis Primavera

A Móveis Primavera buscando sempre melhorar o atendimento e compromisso com o cliente descreve abaixo os termos de garantia de produto.

- 1- Com a finalidade de melhorar e agilizar nosso controle operacional, apenas será válido o pedido de assistência técnica mediante apresentação deste documento preenchido e presente da etiqueta do produto e nota fiscal anexada.
- 2- Do **cliente** segue os seguintes direitos e deveres para obter do direito de garantia do produto:
- 2.1- No momento da entrega do produto, as caixas devem ser manipuladas e armazenadas com cuidado pelo profissional do estabelecimento da compra.
- 2.2- Produtos transportados e avariados em carros de terceiros não terão direito à garantia do produto.
- 2.3- As caixas deverão ser abertas somente pelo profissional habilitado da loja no momento da montagem.
- 2.4- A montagem do produto deverá ser feita somente pelo profissional habilitado do estabelecimento da compra do produto, caso contrário lhe implicará na extinção da garantia do produto.
- 2.5- A limpeza do móvel deverá ser feita somente com flanela lisa levemente umedecida com água.
- 2.6- Evitar a exposição do produto ao sol e a umidade. A decorrência destes dois fatores levará à aceleração do desgaste da tonalidade e durabilidade, tal como o desgaste de seus acessórios.
- 2.7- Constatado algum problema no produto que não seja devido ao mal uso do mesmo, será trocada a peça avariada, ficando vedada uma eventual troca se isso não se fizer necessário.
- 2.8- Para acionar a garantia do produto entre em contato com o estabelecimento da compra do móvel.
- 2.9- Prazo de garantia: 180 dias contados à partir da emissão da nota fiscal do estabelecimento da compra do produto.

3- Da **empresa** (Móveis Primavera), cabe os seguintes direitos e deveres:

- 3.1- A empresa tem o direito e dever de atender ao pedido de garantia no prazo máximo de 30 dias úteis, após o contato do estabelecimento da compra do produto, através do envio deste documento preenchido.
- 3.2- Cabe ao estabelecimento da compra do produto o dever de enviar as peças danificadas para empresa (Móveis Primavera) para análise do defeito, após ser feita a assistência.
- 3.3- A empresa não se responsabiliza por montagens efetuadas por terceiros.
- 3.5- Danos decorrentes de desmontagem do produto por qualquer eventual motivo, implicará ao cliente a perda do direito de garantia do produto.

4.0- Dados de preenchimento do **cliente**, o obrigatório o preenchimento de todos os campos.

- 4.1- Nome do Cliente: \_\_\_\_\_
- 4.2- N° nota fiscal: \_\_\_\_\_
- 4.3- Estabelecimento de compra: \_\_\_\_\_
- 4.4- Cidade: \_\_\_\_\_
- 4.5- Você adquiriu garantia estendida da loja: \_\_\_\_\_
- 4.5- Telefone p/ contato: \_\_\_\_\_ email: \_\_\_\_\_

5.0- Dados de preenchimento do **montador** (profissional habilitado da loja), o obrigatório o preenchimento de todos os campos.

- 5.1- Nome do montador: \_\_\_\_\_
- 5.2- N° peça solicitada: \_\_\_\_\_ Código: \_\_\_\_\_ Qtd: \_\_\_\_\_
- 5.3- Descrição da peça solicitada: \_\_\_\_\_
- 5.4- Motivo do pedido: \_\_\_\_\_
- 5.5- Observação do montador: \_\_\_\_\_

Etiqueta do produto

Cole aqui sua nota fiscal



# Manual de montagem





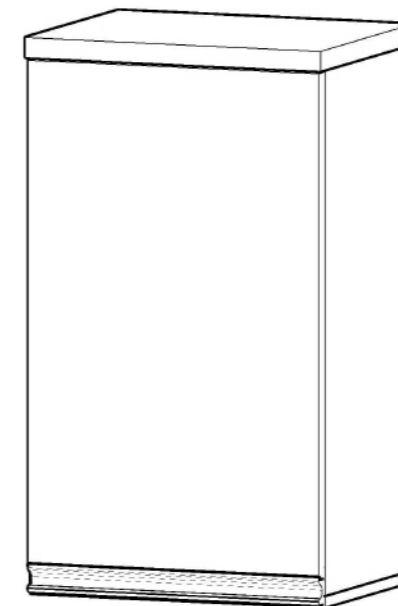





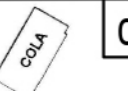

## AÉREO DA CASA 400mm - 1 PT - CCX122

Dimensões: Alt.: 0,71 - Larg.: 0,40 - Prof.: 0,315

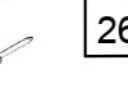
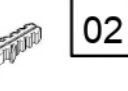
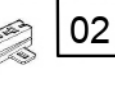

| Peça | Código | Descrição                         | Qtd. | Dimensões peça : |
|------|--------|-----------------------------------|------|------------------|
| 01   | 35323  | Tampo inferior                    | 01   | 400X297X15 mm    |
| 02   | 35321  | Tampo superior                    | 01   | 400X312X25 mm    |
| 03   | 35314  | Lateral esquerda                  | 01   | 670X297X15 mm    |
| 04   | 35315  | Lateral direita                   | 01   | 670X297X15 mm    |
| 05   | 35322  | Prateleira                        | 01   | 370X297X15 mm    |
| 06   | 35286  | Porta alta média                  | 01   | 644X394X15 mm    |
| 07   | 35285  | Fundo branco estilizado Primavera | 01   | 690X390X03 mm    |
| 08   | 35320  | Conjunto de ferragens             |      |                  |

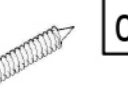
### Ferragens:

|   |  |   |  |   |  |   |  |   |   |
|---|--|---|--|---|--|---|--|---|---|
| A |  12<br>PARAFUSO<br>3,5 x 40 CHATA | B |  04<br>PARAFUSO<br>3,5 x 14 CHATA | C |  02<br>PARAFUSO<br>3,5 x 14 FLANGEADO | D |  01<br>BISNAGA<br>DE COLA         | E |  08<br>PARAFUSO<br>4 x 14 PANELA       |
| F |  06<br>CAVILHA<br>6 x 30          | G |  02<br>SUPORTE<br>DE FIXAÇÃO      | H |  26<br>PREGO<br>10 x 10               | I |  02<br>BUCHA 8mm                  | J |  02<br>DOBRADIÇA 35mm<br>C/AMORTECEDOR |
| K |  01<br>PUXADOR<br>GRAFITE 394     | L |  02<br>PARAFUSO<br>5,5 x 50 CHATA | M |  02<br>PROTEÇÃO<br>PARA SUPORTE       | N |  04<br>PARAFUSO<br>4,0 X 25 CHATA | O |  08<br>ADESIVO TAPA FURO<br>13MM       |

**Importante:** este produto possui parafusos 4,0x25 para fazer a união dos módulos montados.  
**Observação:** as laterais do produto não possuem furações para essa fixação, portanto após fixar os módulos na parede, transpasse as laterais com os parafusos 4,0x25 para fazer a união.

## 1º ETAPA MONTAGEM

**SUPOORTE DE FIXAÇÃO:** ESTE PRODUTO CONTÉM SUPORTES PARA A FIXAÇÃO DO AÉREO NA PAREDE. FIXE O SUPORTE (G) NAS LATERAIS (03) E (04) UTILIZANDO PARAFUSOS 3.5x14(B). **IMPORTANTE:** MARQUE E FURE A PAREDE USANDO BROCA 8mm E INSIRA AS BUCHAS (I). APÓS, FIXE O AÉREO USANDO PARAFUSOS 5.5x50 (L).

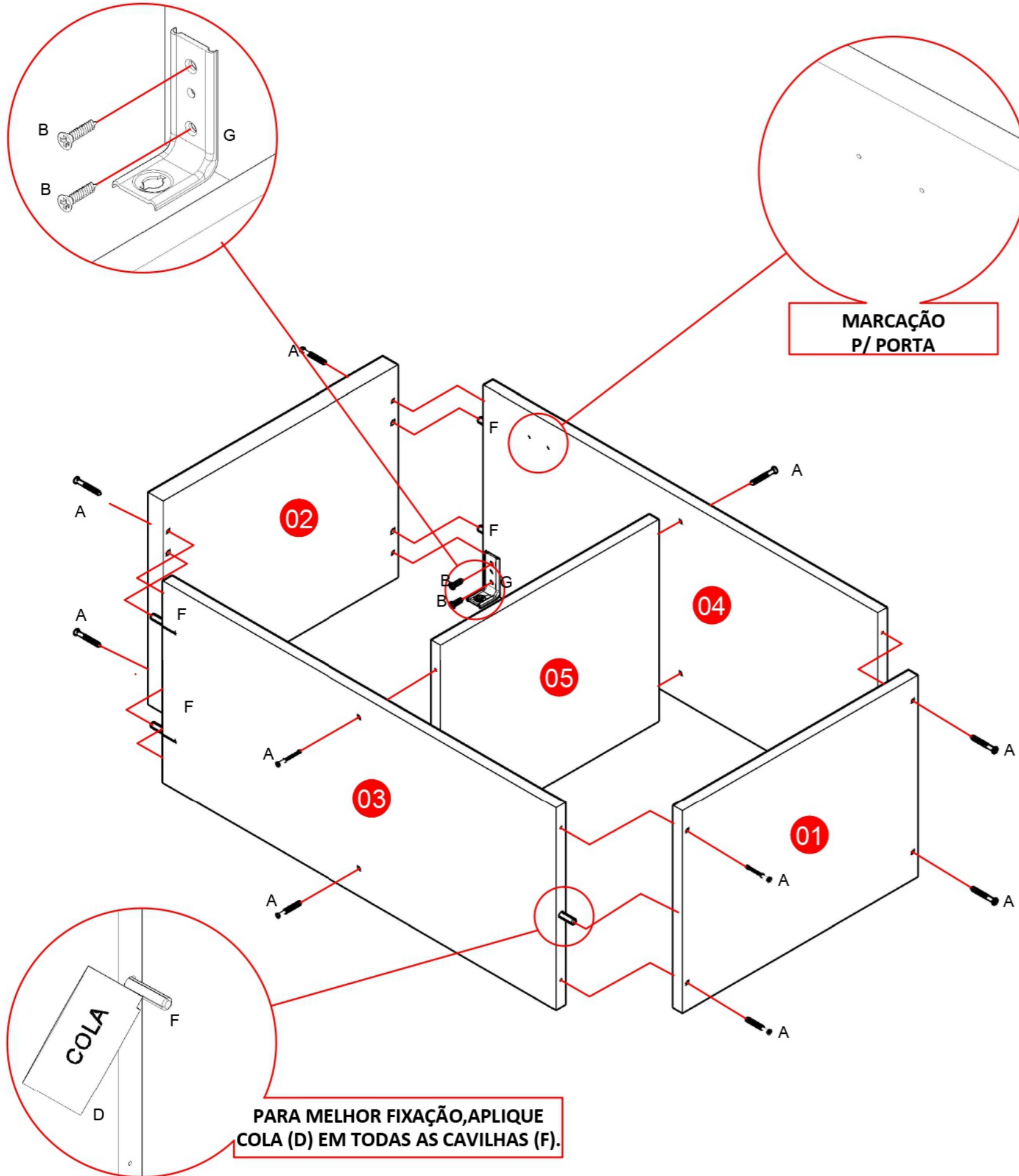

## 2º ETAPA PREGANDO O FUNDO

**LEMBRE-SE:** O ESQUADRO DO MÓVEL DEPENDE DA BOA COLOCAÇÃO DO FUNDO. **IMPORTANTE:** COLOQUE OS PREGOS 10x10 (H) COM UMA DISTÂNCIA DE 10 EM 10 CM.

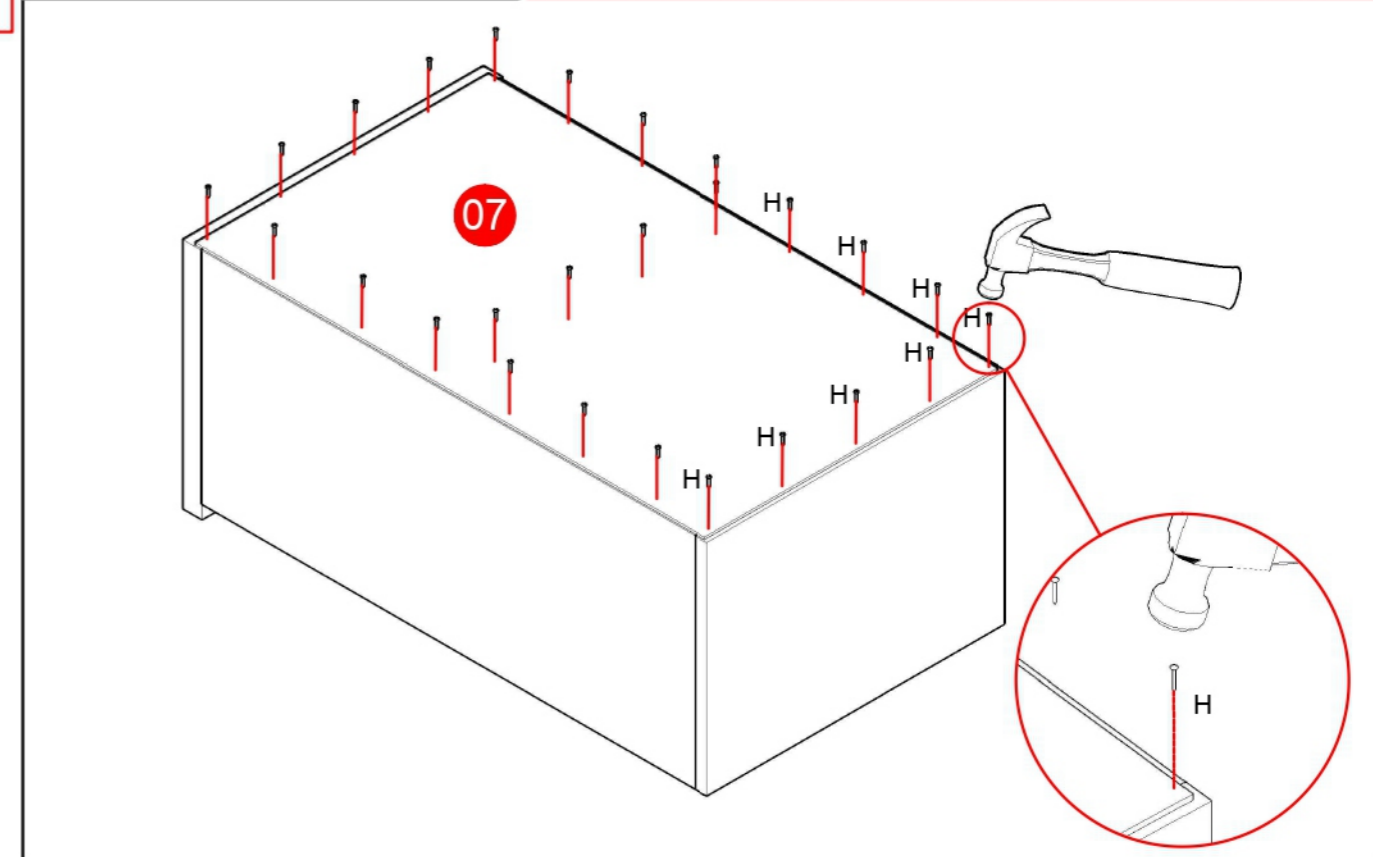

## 3º ETAPA PORTA

**PORTA:** UTILIZE AS MARCAÇÕES PARA FIXAR A PORTA NO LUGAR. **IMPORTANTE:** ENCAIXE O PUXADOR (K) E PARAFUSE-O DEPOIS DE COLOCAR A PORTA NO LUGAR.

