

P642 - Branco / Sbiancato
 P742 - Branco / Imbuia
 PF 942 - Branco / Preto Floral

	Ferragem	Qtd.
A	Bucha	06
B	4,0x40	62
C	4,0x25	06
D	3,5x14	104
E	Bucha plástica	12
F	Dobradiça	06
G	Dobradiç	06
H	Tambor mini-fix	08
I	8x30	04
J	8x40	04
K	15mm	08
L	Suporte de rodaforno	04
M	Cabideiro	02
N	6x30	08
O	Suporte moldura vertical	12
P	10x10	120
Q	13x15	16
S	Distanciador 30 mm	30
T	Distanciador 30 mm	08
U	Corrediça metálica	02
V	Parafuso 4,0x30	08
X	Puxador	04
Y	Rodizio	04
Z	Guia	04
&	Pino mini-fix	08
	Tapa furo 8mm	24
	Tapa furo mini-fix	08
	Cola	01
	Kit anti-empeno	01

Dicas do fabricante:

A - Separe e identifique as peças de acordo com o manual de montagem.

B - Monte o roupeiro no chão, em cima do papelão e com a frente para cima, vire-o quando for colocar o fundo..

C - Não se esqueça de colocar as buchas nos sóculos, isso garantirá maior firmeza ao roupeiro.

E - Não se esqueça, o esquadro do móvel depende da boa colocação do fundo.

Roupeiro Prime 4 portas / 2 gavetas internas

Dimensões: Alt. 2,20 - Larg. 2,11 - Prof. 0,52

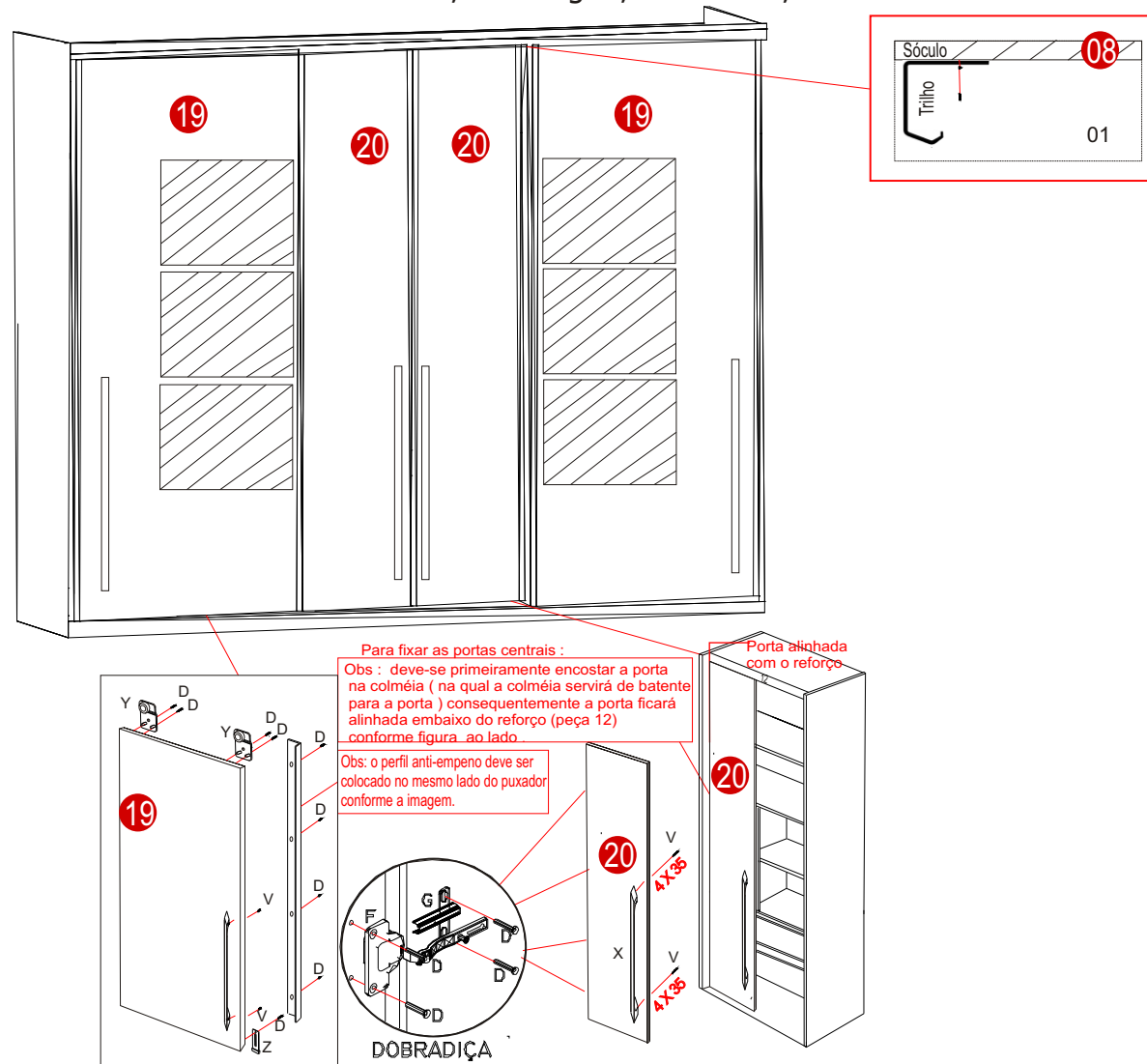

1º Passo

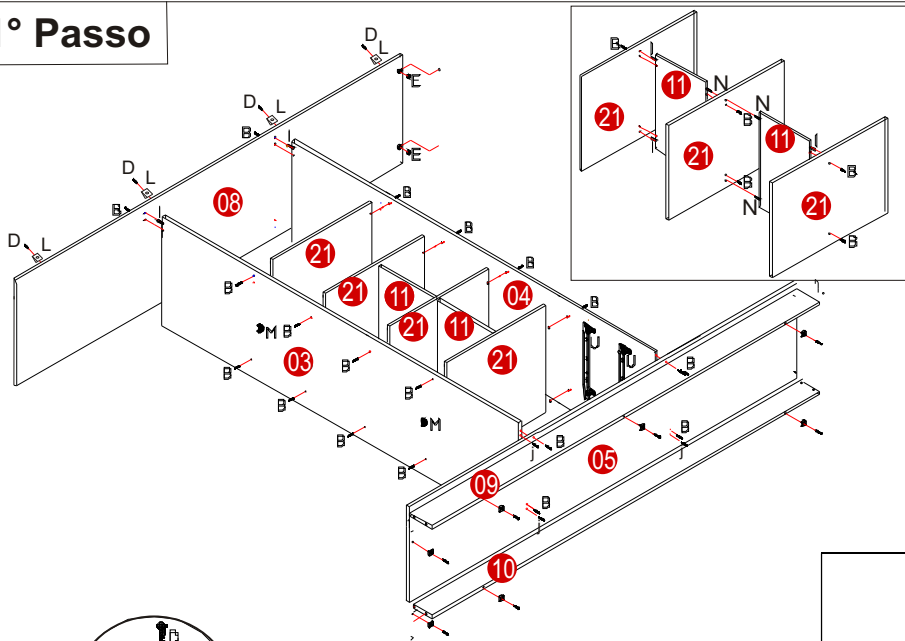

2º Passo

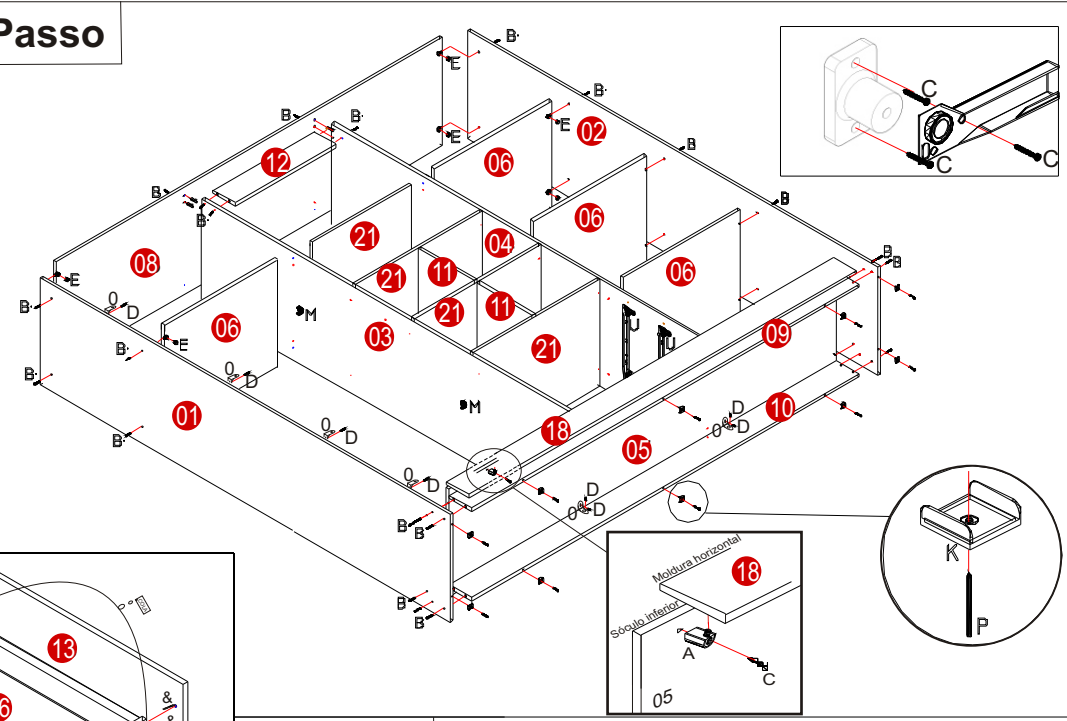

3º Passo

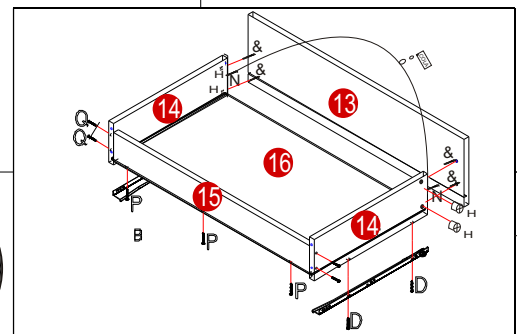
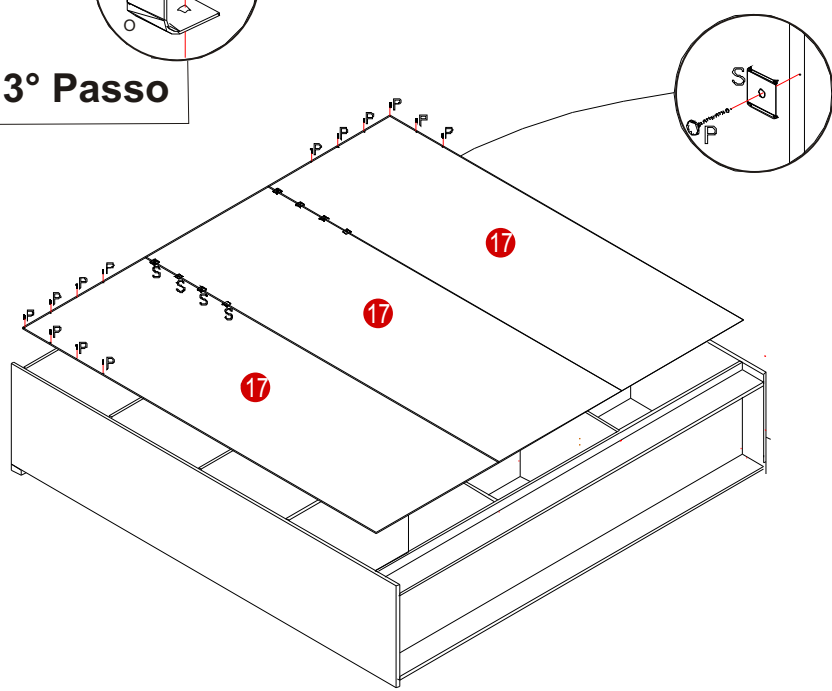

4º Passo

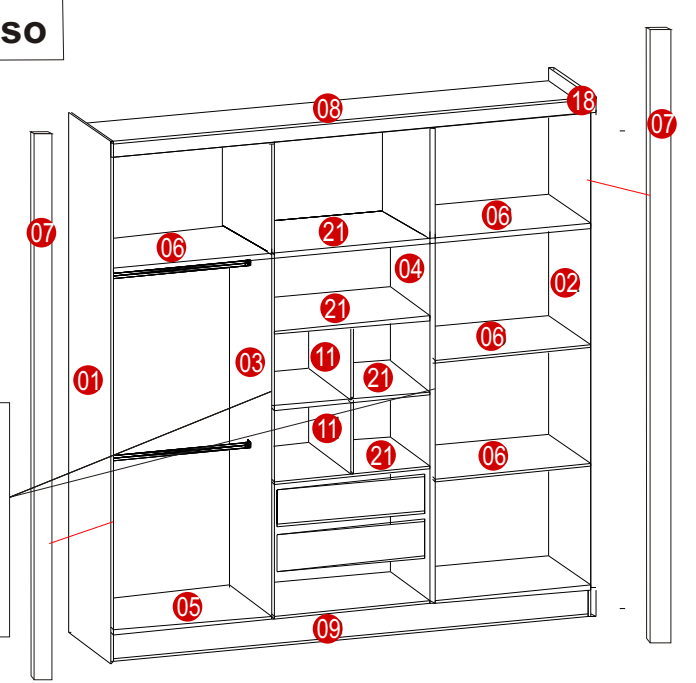

Relação de peças:

- 01 - Lateral esquerda
- 02 - Lateral direita
- 03 - Divisória esquerda
- 04 - Divisória direita
- 05 - Sóculo inferior
- 06 - Prateleiras maiores
- 07 - Moldura vertical
- 08 - Sóculo superior
- 09 - Rodapé frontal
- 10 - Rodapé traseiro
- 11 - Divisão da colmeia
- 12 - Reforço
- 13 - Frente de gaveta
- 14 - Lateral de gaveta
- 15 - Traseira de gaveta
- 16 - Fundo de gaveta
- 17 - Fundo de roupeiro
- 18 - Moldura horizontal
- 19 - Porta de correr
- 20 - Porta central
- 21 - Prateleira central recuada

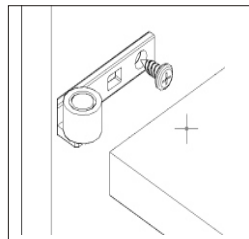

Anti empeno